

GAME GEAR

取扱説明書

HGG-3200



672-0222-01

SEGA

このたびは、ゲームギアをお買い上げいただき、
誠にありがとうございました。

ゲームギアの機能を正しくお使いいただくため、
ご使用の前に、この「取扱説明書」をよくお読みく
ださい。また取扱説明書は、巻末の保証書といっし
よに大切に保管してください。

もくじ

まず確認！	3
各部の名まえとはたらき	4
ゲームギアの使い方	8
乾電池？それとも	8
乾電池の入れ方	9
カートリッジの入れ方・抜き方	10
これだけは守って！——使用上のご注意	12
こんなときどうする？——修理をご依頼になる前に	14
アクセサリ—百科	16
定格／仕様	18
保証とアフターサービス	19

※本品は“外国為替及び外国貿易管理法”で定められた戦略物資に
該当します。本品を輸出するとき、または国外に持ち出すとき
は、日本政府の輸出許可が必要です。

※ This product is controlled under Foreign Exchange and Foreign
Trade Control Law as one of the strategic products.

In the case of exporting this product, it is requested that you
take necessary procedures to obtain prior approval from the
Japanese government.

せんよう
専用ゲームカートリッジでポータブルゲームマシンに、
こがたえきしょう
TVチューナーパックで小型液晶テレビに、
かんい
AVケーブルで、簡易ビデオモニターへと
だいかつやく
いつでも、どこでも、大活躍!!

でんげん
電源だってマルチ!

まずはノーマルに、たん がた かん でん ち
単3型アルカリ乾電池

でん ち だい せつやく ひと
電池代を節約したい人に、バッテリーパック

いえ なか あそ ひと
家の中で遊びたい人には、ACアダプタ

じ どうしゃ なか あそ こう どう は
自動車の中でも遊びたい行動派には、カーアダプタ

かん べ き
これだけあれば、もう完璧!!

か くにん
まず確認! お買い上げいただきました「ゲームギア」には以
か あ い
下のものが入っています。ご確認ください。
か くにん

ほんたい
ゲームギア本体

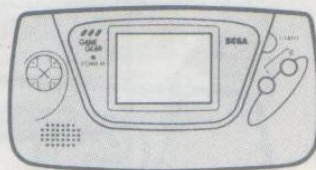

とり あつかい せつ めい しょ
取扱説明書



ストラップ



アンケートハガキ



かく ぶ

各部のなまえとはたらき

ぜん めん
前 面

パワーランプ

パワースイッチをオンにすると点灯します。ランプが点滅し始めたから電池(バッテリー)が消耗したことを知らせています。

このようなときは、速やかに電池を交換してください。

※TVチューナーパック使用時は点灯はしますが、点滅しません。



カラー液晶ディスプレイ

ゲーム画面、TV画面が表示されます

スタートボタン

ゲームを始めるときに使います

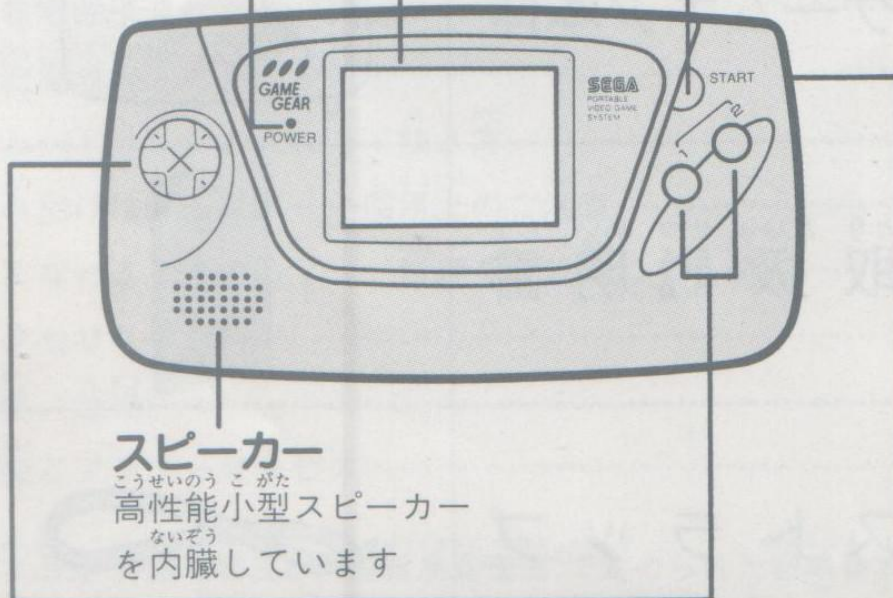

スピーカー

高性能小型スピーカーを内臓しています

ブライトボリューム(BRIGHT)

映像の明暗を調節します

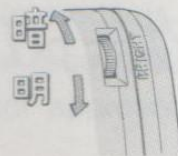

方向ボタン / 1・2ボタン

ゲーム中に使います



じょうめん
上面

おんりょう
音量ボリューム(VOLUME)



みぎがわ まわ おんりょう
右側に回すと、音量が
おお
大きくなります。

パワースイッチ(POWER)

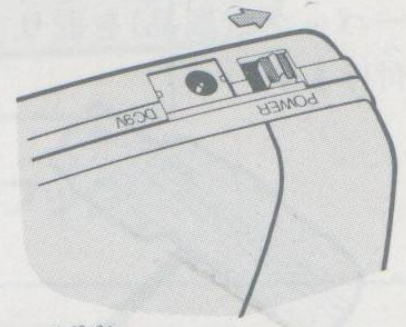

みぎがわ
右側にスライドさせると電源が入ります。

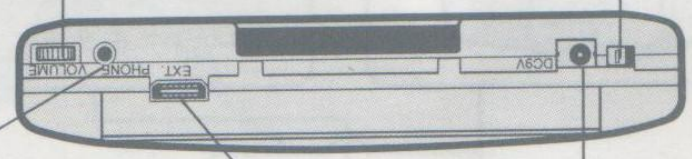

たんし
ヘッドホン端子
(PHONE)

しはん
市販のヘッドホン
(ミニジャック)を
さしこむと、ゲーム
サウンドがステレ
オで楽しめます。

でんげんたんし
電源端子(DC9V)

ACアダプタやカーアダプタ、
バッテリーパックなどの補助
電源アクセサリを接続します。

かくちよう
拡張コネクタ(EXT.)

たいせん
対戦ケーブルなどの通信アクセサリを
つうしん
接続します。

※ヘッドホンを
しよう
使用している
ときは、スピ
ーカーからは
おと
音がでません。

コネクタカバー

がいぶかくちよう
外部拡張コネクタの差込口にはカ
さしこみぐち
バーがついていますので、対戦ケ
たいせん
ーブル、TVチューナーを使用する
しやう
ときは外してください。また外し
ているときは、なくさないよう
はす
に
ちゆうい
注意してください。

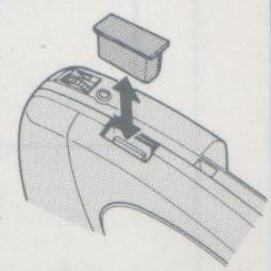



こうめん
後 面

— スタンドフック —

TVスタンド (TVチューナーパック 付属品) を取り付けます。

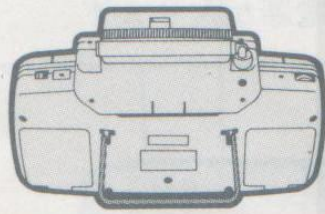
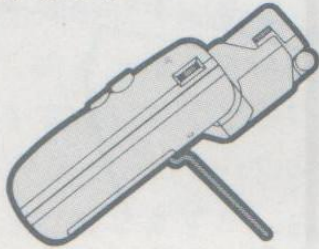

カートリッジスロット

ゲームカートリッジや



TVチューナーパックなどを

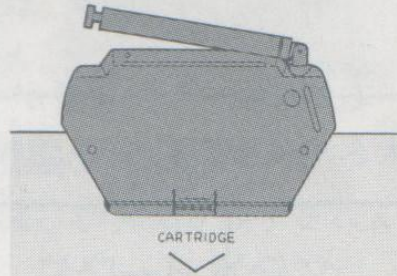

差し込みます。

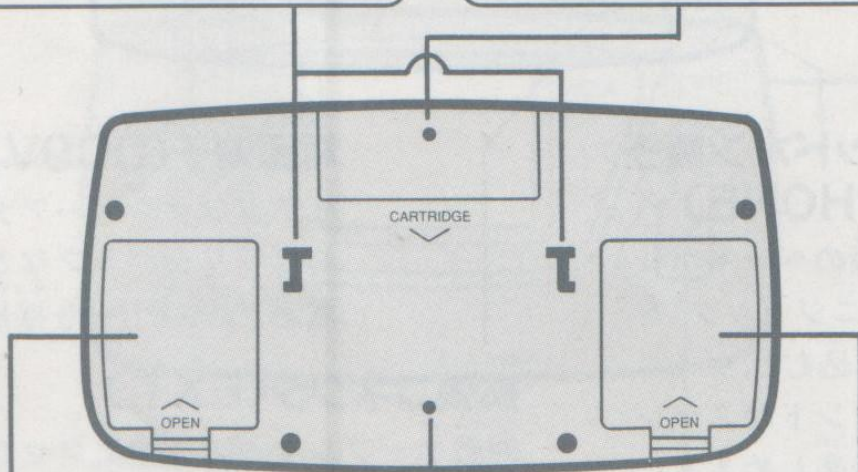

とりつ よう あな
取付け用ネジ穴

ゲームギア用に将来発売される固定用アタッチメント (三脚用ホルダーなど) が付けられます。

でんち
電池カバー

フタを開けると乾電池が入ります。(乾電池の入れ方: ⇒9ページ)

かめん
下面

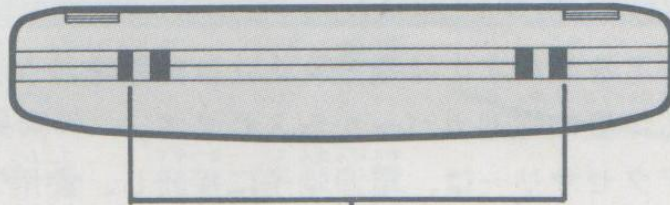

ストラップフック

ストラップの取り付け方

外で持ち歩くときは、ストラップ(付属)をつけると、
持ちやすくなり、安心です。

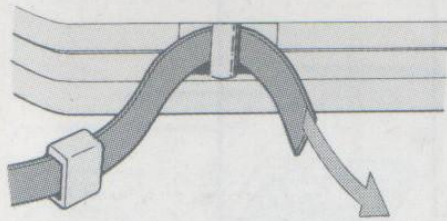

① ストラップをフック
に通します。

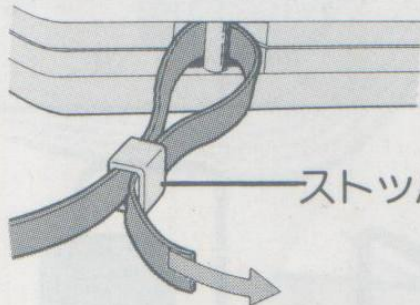

② ストッパーで、フック
に固定します。

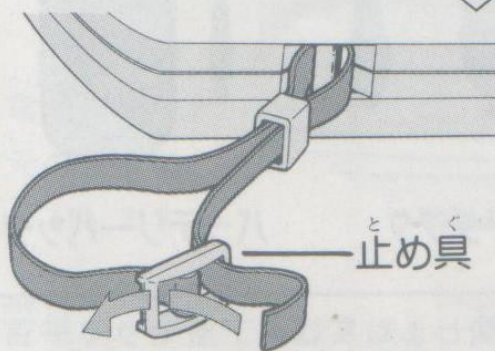

③ 最後に、ストラップ
が輪になるように止め
具に通します。

ゲームギアの使い方

乾電池？それとも……

ゲームギアを動かすには電池、または補助電源が必要です。
乾電池は本体裏の電池カバーから入れます。
補助電源アクセサリは、電源端子に接続し、使用します。
補助電源アクセサリを使用すると、本体内に乾電池が入っていても、乾電池を消費せずにゲームギアを動かすことができます。

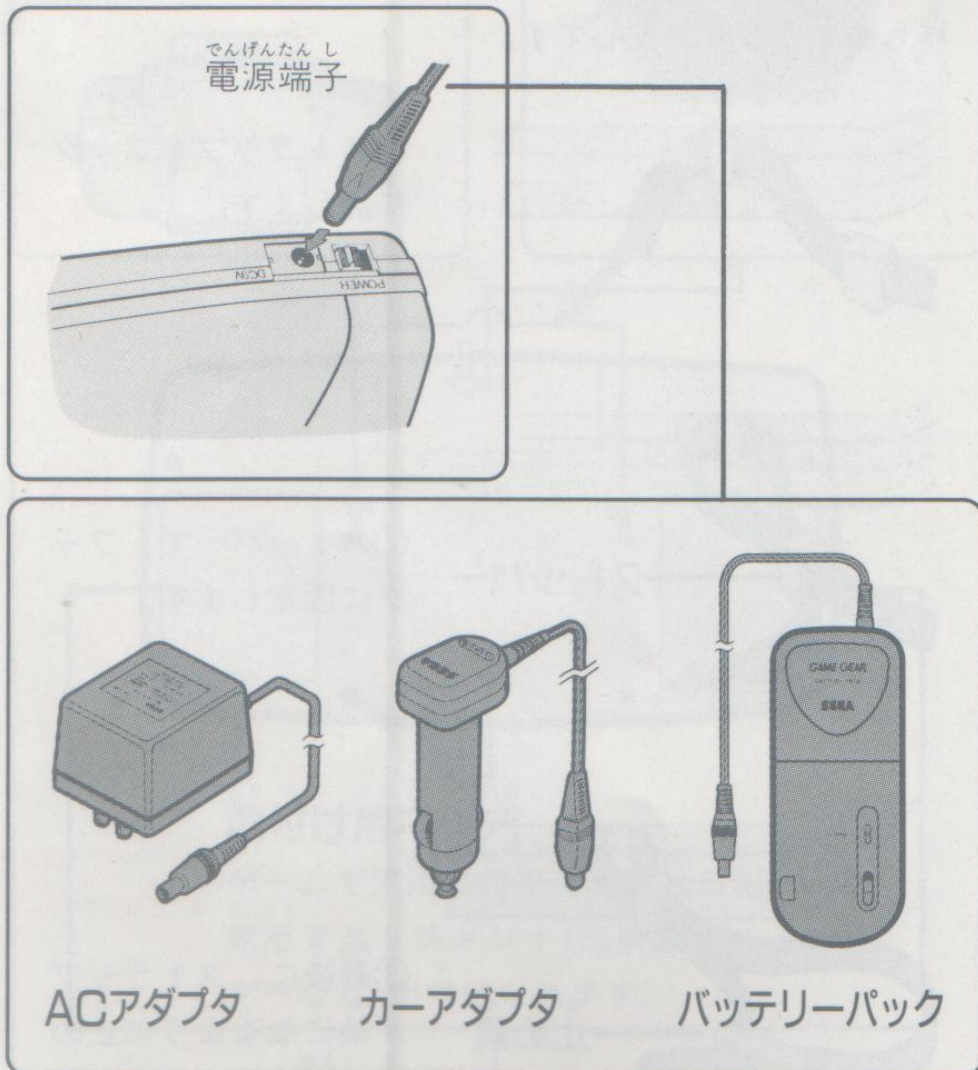

補助電源アクセサリに関しましては、アクセサリ百科 (⇒17ページ)をごらんください。

かん でん ち い かつ
乾電池の入れ方

かん でん ち い かつ
乾電池を入れるときは次の手順にしたがってください。

ほんたいうらがわ
① 本体裏側の
でん ち
電池カバーを
はずします。

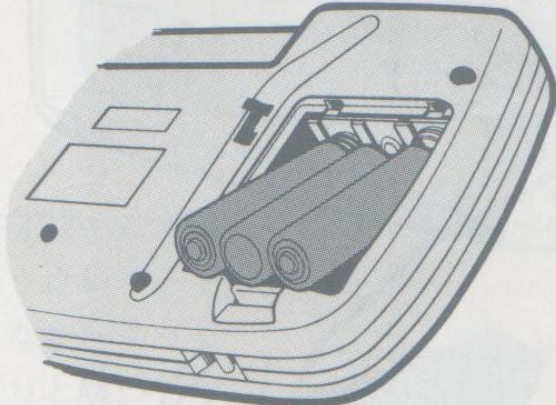
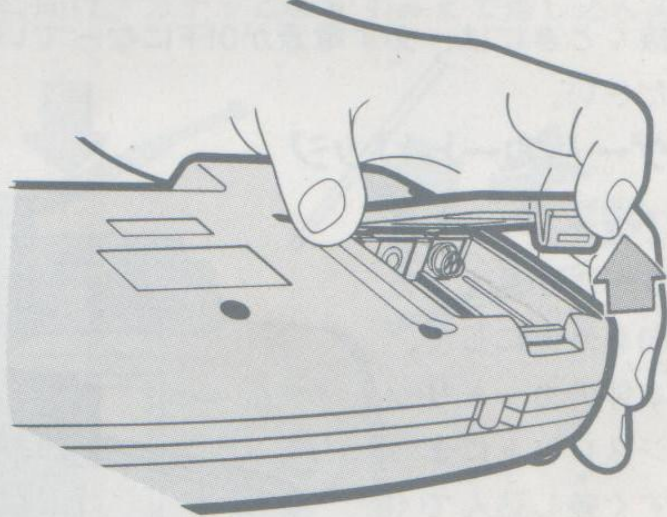

む
② \oplus \ominus の向き
ちゅう い かん
に注意して乾
でん ち い
電池を入れま
す。

でん ち
③ 電池カバー
を元のように
セットします。

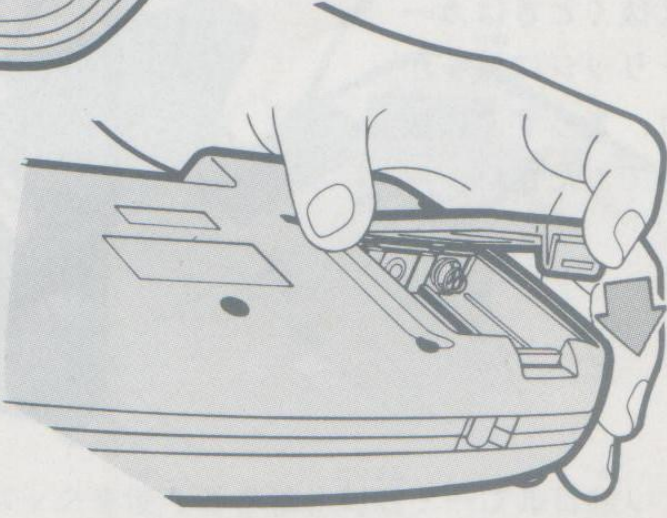

かん でん ち こうかん
※ 乾電池を交換するときは、いちど ほんぜんぶ かん でん ち こうかん
しててください。



カートリッジの入れ方・抜き方

カートリッジ(TVチューナーパック)を入れるとき、または抜くときには、必ず電源がOFFになっているのを確認してください。

ゲームカートリッジ

①カートリッジはラベルが見える方向を外側にして、本体のカートリッジスロットにまっすぐ差し込んでください。

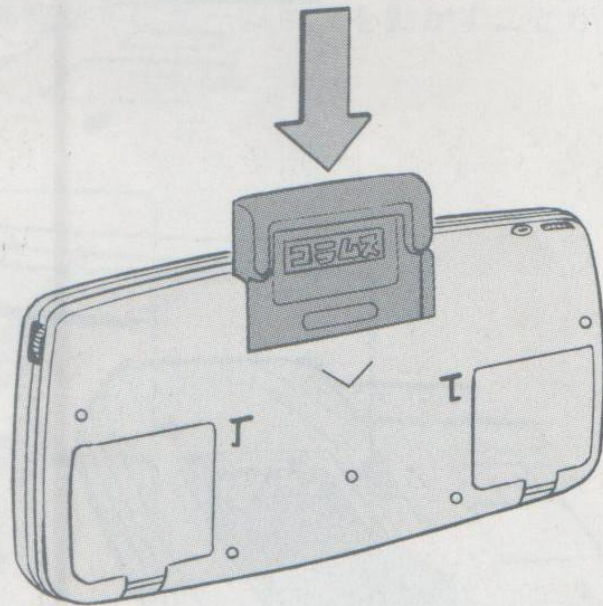

②抜くときはカートリッジに指をかけ、まっすぐに抜いてください。

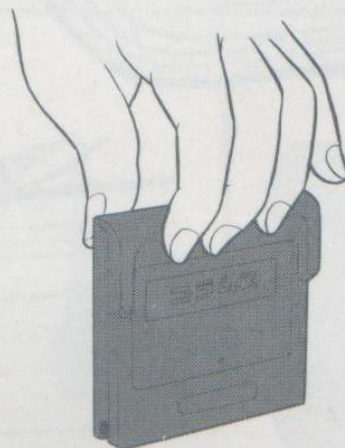

※対戦ゲームで遊ぶときは、カートリッジの他に、対戦ケーブルが必要です。カートリッジを入れ、対戦ケーブルを接続してから本体の電源スイッチをONにしてください。

TVチューナーパック

①TVチューナーパックを差し込むときは、チャンネルの表示してある面を前面に向け、カチッと音がするまで差し込んでください。

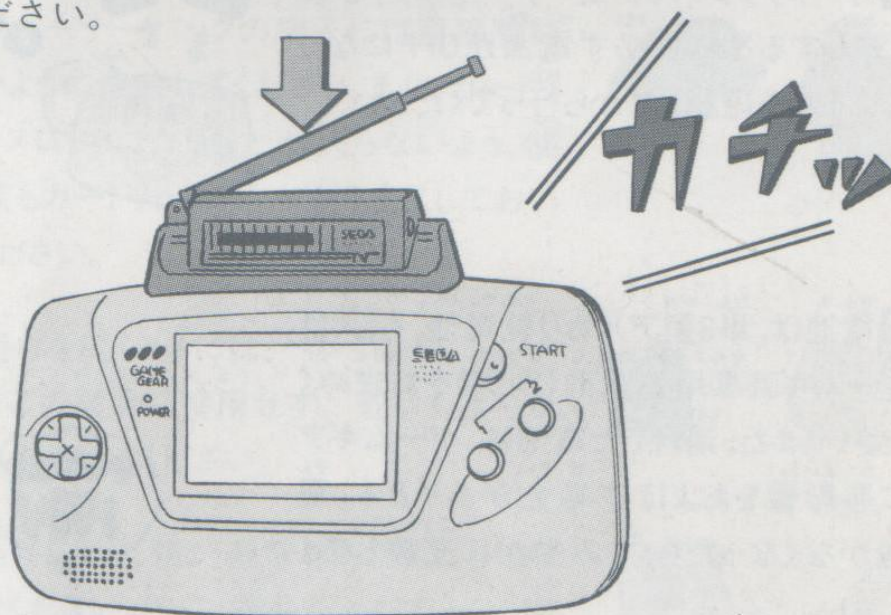

②抜くときは、ロックレバーを押しながらかゆくと抜いてください。

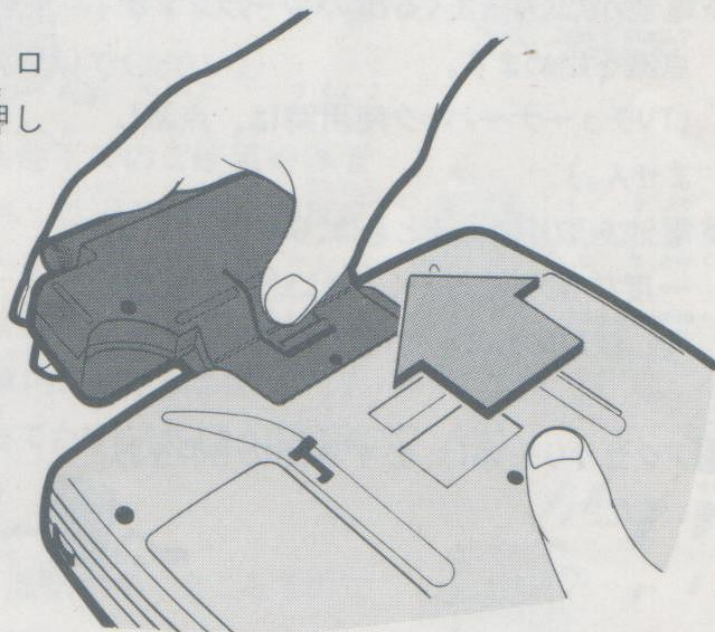

※TVチューナーパックを使うときは、対戦ケーブルは抜いてください。

※詳しくはTVチューナーパックの取扱説明書をごらんください。

まも これだけは守って!

ゲームギアは、精密な電子部品によって作られています。ご使用のときは、特に次のことに注意してください。

1 カートリッジ(TVチューナーパック)を抜き差しするときは、必ず電源がOFFになっているのを確認してから行ってください。

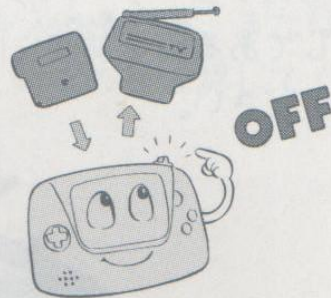

2 電池は、単3型アルカリ乾電池、もしくは、ゲームギア専用乾電池(別売)をお求めください。また、消耗した電池は、ゲームギアに悪影響をおよぼす場合があります。電池がなくなったら、すみやかに交換してください。



※電池がなくなってくると、パワーランプが点滅を始めます。



(TVチューナーパック使用時は、点滅しません。)

※電池を取り替えるときは、6本すべてを一度に取り替えてください。また、必ず同じ種類のものを使用してください。

専用

3 アクセサリー類は、必ず専用のものをお使いください。

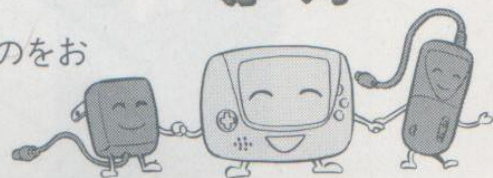

4 カートリッジスロットには、専用のゲームカートリッジ、またはTVチューナーパック以外は絶対に差し込まないでください。

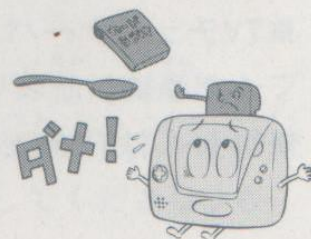

5 本体およびアクセサリーの分解、改造は、危険です。絶対に行わないでください。



6 ゲームギア本体および専用カートリッジ、TVチューナーパックの端子には直接触れないように注意してください。また、カートリッジスロットにゴミなどが入らないよう、使用後もカートリッジを入れたままにしておいてください。

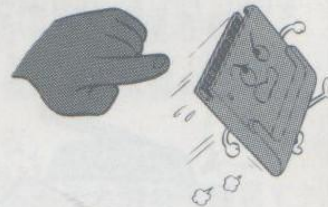

7 汚れを拭くときには、ベンジンや、シンナーなどの薬品は使用せず、乾いた柔らかい布でお拭きください。

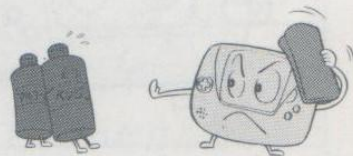

8 落としたり、強い衝撃をあたえたりしないでください。特に、液晶ディスプレイの表面や周辺は、デリケートですので、強く押すなどの行為もしないでください。

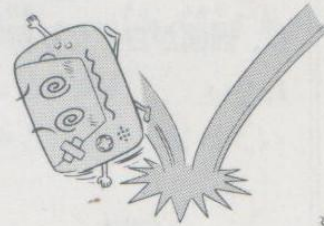

9 極端な温度条件下でのご使用や保管は、避けてください。低温では表示の反応速度が遅くなったり、点灯しなくなることがあります。また、高温では液晶が劣化しますので、長時間車内に置きっぱなしにしたり、直射日光を当てたりしないように注意してください。

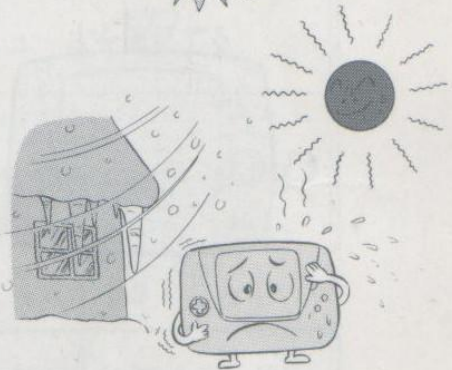

10 水をかけたり、湿気の多いところでの使用はおやめください。



11 長時間ゲームをすると、目が疲れます。ゲームで遊ぶときは健康のため、1時間ごとに10～20分の休憩をとってください。

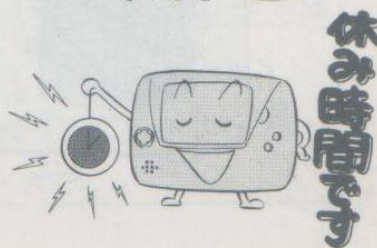

こんなときどうする?



カートリッジ(TVチューナーパック)を入れ、パワースイッチをONにしても、パワーランプが点かない

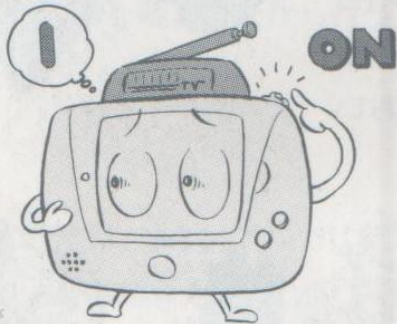

●電池が正しくセットされていない

⇒セットし直す

●電池が切れている

⇒電池を新しいものに取り替える

●ACアダプタ、カーアダプタ、バッテリーパック等の補助電源アクセサ

リーが正しく接続されていない

⇒接続し直す

パワーランプが点いているのに、画面が白くなり何も表示されない

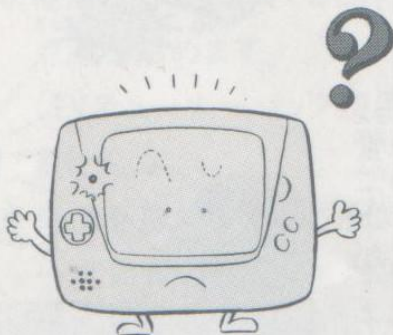

●カートリッジがしっかりと差し込まれていない

⇒電源をOFFにし、もう一度カートリッジを入れ直す

●映像が明るくなりすぎている

⇒ブライトボリュームで調節する

パワーランプが点いているのに、画面が黒くなり何も表示されない



●映像が暗くなりすぎている

⇒ブライトボリュームで調節する

がぞう みだ よこせん たてせん
画像が乱れる。横線/縦線がでる

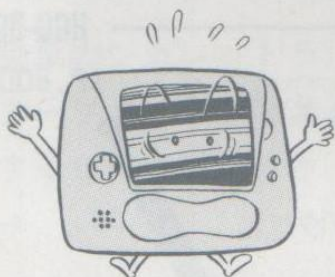

- 他のテレビやラジオ(その他電波障害の起こりそうな機器)に近づけて使用している
⇒その機器から離れて使用する
- 送電線や、他の高圧電線の付近で使用している
⇒送電線、高圧線から離れて使用する

おと
ヘッドホンから音がでない

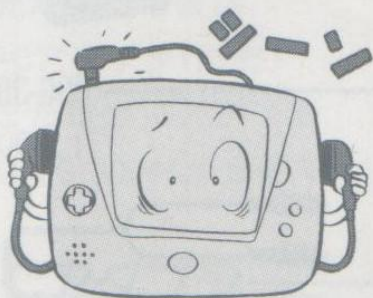

- ヘッドホンのミニジャックが、ヘッドホン端子にしっかりと差し込まれていない
⇒ジャックをしっかりとヘッドホン端子に差し込み直す
- 音量ボリュームが小さくなっている
⇒音量ボリュームを調節する

おと
スピーカーから音がでない

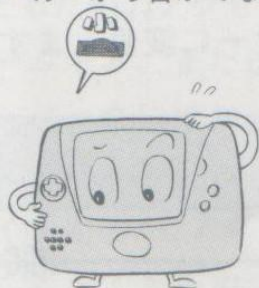

- ヘッドホンが接続されている
⇒ヘッドホンをはずしてください
- 音量ボリュームが小さくなっている
⇒音量ボリュームを調節する

※以上の操作を行っても正常に動作しない場合は、弊社各支店または、お客様サービスセンター(⇒20ページ)までご連絡ください。

※TVチューナーパックをご使用のときは、TVチューナーパックの取扱説明書もあわせてごらんください。

アクセサリひゃっか百科



ゲームギアをパワーアップする、きょうりょくしゅうへん き き ぐん強力周辺機器群！

TVアクセサリ

TVチューナーパック HGG-3001

12,800円

ゲームギアをポータブルテレビにへんしん変身させる、カラーえきしょう液晶チューナー

※市販の外部しはん がいぶアンテナや、カーアダプタ(HGG-3004)と一緒いっしょ つかに使うことによつて自動車内でも使用でき、また、AVケーブル(HGG-3006)でビデオカメラとせつぞく接続すれば、ビデオモニターにもなります。

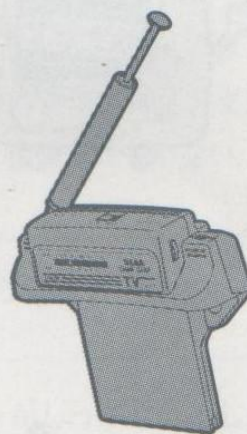

AVケーブル HGG-3006

1,000円

TVチューナーパックとビデオ出力端子をつなぐケーブル

※TVチューナーパックのビデオ入力端子とビデオカメラをAVケーブルで接続す

ることによって、ゲームギアがモニターにへんしん変身します。

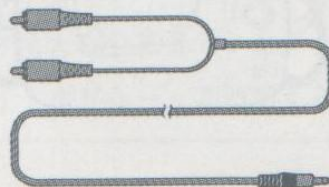

通信つうしんアクセサリ

対戦たいせんケーブル HGG-3002

1,400円

2台のゲームギアを接続するケーブル

※対戦ゲームなどで遊ぶとき

は、このケーブルで2台のゲームギアを接続します。

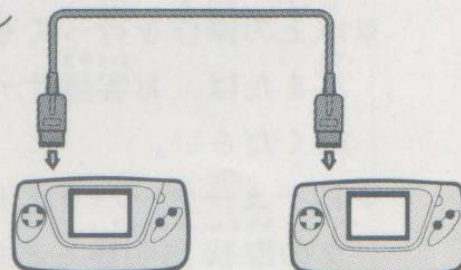

ほ じょ でん げん
補助電源アクセサリ

カーアダプタ

HGG-3004

3,500円

じ どうしゃ
自動車のシガレットラ
イターソケットを電源
とするためのアクセサ
リ

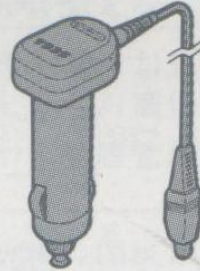

バッテリーパック

HGG-3005

6,800円

じゅうでんしき
充電式のゲームギア
せんようけいたいようでんげん
専用携帯用電源
※充電する場合は、
ACアダプタ(別売)
またはカーアダプタ
(HGG-3004)が必要です。

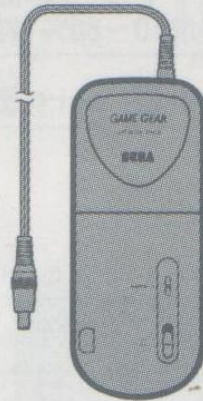

ACアダプタ

SA-150A

1,500円

か ていよう でん
家庭用100Vコンセントから電
源をとるためのアクセサリ
※ゲームギア、またはバッテ
リーパックにはマークⅢ/
マスターシステム/メガド
ライブ用のACアダプタも使
うことができます。

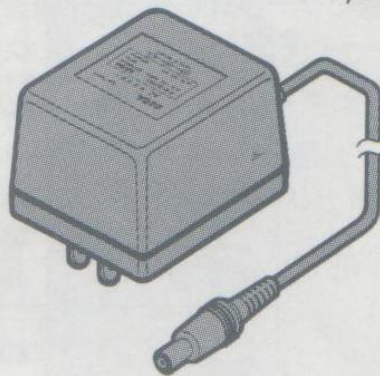

かん でん ち
乾電池

よ う でん ち
ゲームギア用アルカリ電池

HGG-3009

900円

ゲームギアのために作られた、安全で長寿命の乾電池

てい かく 定 格

かた 型	めい 名	HGG-3200
し ょう てん げん 使 用 電 源		LR6×6(単 ^{たん} 3型 ^{がた} アルカリ ^{かんてん} 乾電池 ^ち 6本) 約3時間使用可能(25℃にて) やく3時間使用可能(25℃にて)
	または	●ACアダプタ (SA-150A) ●バッテリーパック(HGG-3005) ●カーアダプタ (HGG-3004)
し う ひ でん り く 消 費 電 力		9V——— ^{やく} 約3W
し ょう かん き い 使 用 環 境		おん 度 0~40℃ し 湿 度 10~80%(結露 ^{けつろ} しないこと)
が い けい すん ぼう 外 形 寸 法		210(幅 ^{はば})×113(奥行 ^{おくゆき})×38(高さ ^{たか})

し ょう 仕 様

CPU		Z80A(3.58MHz)
メ モ リ	RAM	64Kbit
	VRAM	128Kbit
サウンド		ステレオ 3重 ^{じゅう} 和音 ^{わおん} 1ノイズ
ひ ら じ の う り く 表 示 能 力	VDP	セガカスタムLSI
	ディスプレイ	バックライト付 3.2インチ カラー ^{えきしやう} 液晶
	画素数 ^{がそすう}	480(横 ^{よこ})×146(縦 ^{たて})ドット
	発色数 ^{はっしきすう}	4096色中32色同時 ^{しきどうじ} 発色 ^{はっしき} (ゲーム時) 4096色同時 ^{しきどうじ} 発色 ^{はっしき} (TV時)
ヘッドホン端子 ^{たんし}		ステレオヘッドホン(市販 ^{しはん})取付け可 ^{とりつか}
拡張端子 ^{かくちやうたんし}		(対戦 ^{たいせん} ケーブル ^{とりつか} 取付け可)×1
スロット		カートリッジスロット×1

保証とアフターサービス

- 保証書は、このたびお買い上げいただきました、弊社製品「ゲームギア」の品質を保証するためのもので、万一の場合の保証期間内無料サービスを受けるのに必要となります。
- 保証期間は、お買い上げから6ヵ月間となっております。詳しくは保証書をご覧ください。
 - 故障のときは、すぐに使用中止し、お買い上げの販売店、弊社の各支店、または佐倉事業所HE補修管理課まで修理をお申しつけください。
 - 本保証書には、他のアクセサリ類の保証は含まれません。
 - アフターサービス、および修理に関して、ご不明の点がありましたら、弊社各支店またはお客さまサービスセンターまでお問い合わせください。

保証規定

1. 取扱説明書の注意書による正常な使用状態で、保証期間内に故障した場合は、商品と本書をご持参ご提示の上、お買い上げの販売店、弊社の各支店、または佐倉事業所HE補修管理課に修理をご依頼ください。無料修理をいたします。
2. つぎのような場合には保証期間内でも有料修理となります。
 - (a) 使用上の誤り、不当な修理や改造による故障および損傷。
 - (b) お買い上げ後の輸送、移動、落下などによる故障および損傷。
 - (c) 火災、地震、水害、公害、異常高圧、指定以外の使用電源および、その他天災地変などによる故障および損傷。
 - (d) 本書のご提示がない場合。
 - (e) 本書にお客様名、お買い上げ日、販売店の記入のない場合。あるいは字句を書きかえられた場合。
3. 本書は日本国内においてのみ有効です。

This warranty is valid only in Japan.

4. 保証期間経過後の修理については、お買い上げの販売店または、弊社お客様サービスセンター・各支店にご相談ください。修理によって機能が維持できる場合は、お客様のご要望により有料修理致します。

株式会社 **セガ・エンタープライゼス**

本社 〒144 東京都大田区羽田1-2-12

お客様サービスセンター 電話03(3742)7068(直通)

札幌支店 〒062 北海道札幌市豊平区豊平五条3-2-34

電話 011(841)0248(代表)

関西支店 〒561 大阪府豊中市豊南町東2-5-3

電話 06(334)5331(代表)

博多支店 〒810 福岡県福岡市中央区白金2-5-15

電話 092(522)4715(代表)

☆修理を依頼される時は、お買い上げの販売店、または弊社の各支店または佐倉事業所HE補修管理課までお申しつけください。

株式会社セガ・エンタープライゼス佐倉事業所 HE補修管理課
〒285 千葉県佐倉市大作1-3-4 ☎0434(98)2610(直通)

SEGA ゲームギア保証書

本書は裏面の保証規定にもとづき、無料修理を行うことをお約束するものです。

☆印欄に記入のない場合は無効となりますので、必ずご確認ください。記入のない場合はお買い上げの販売店にお申し出ください。

型名	HGG-3200
製造番号	No.
保証期間	☆お買い上げ日 年 月 日より 6 ヵ月
☆お客様	ご住所 〒 ☎ ()
	お名前
☆販売店	

株式会社 **セガ・エンタープライゼス**

〒144 東京都大田区羽田1-2-12

お客様サービスセンター 電話03(3742)7068(直通)